

# **GasAlert** **EXTREME**

Портативный газоанализатор



**Wear yellow. Work safe.**

50105442-061 RU-J1  
[Русский/Russian]  
© BW Technologies 2015. все права защищены.

**Руководство пользователя**

**BW**  
Technologies  
by Honeywell

## Ограниченная гарантия и ограничение ответственности

BW Technologies LP (BW) гарантирует, что данное изделие не имеет дефектов материалов и изготовления при нормальном использовании и обслуживании в течение двух лет с даты отгрузки покупателю. Данная гарантия распространяется только на новые и неиспользованные изделия для первоначального покупателя. Гарантии компании BW ограничиваются, по усмотрению BW, либо возмещением стоимости, либо ремонтом, либо заменой дефектного изделия, которое было возвращено в авторизованный сервисный центр BW в течение срока действия гарантии. Ни при каких условиях ответственность BW не может превышать реальной стоимости, оплаченной покупателем за изделие.

Эта гарантия не распространяется на:

- a) предохранители, одноразовые батареи или обычную замену деталей, вышедших из строя в связи с нормальным износом изделия в результате его эксплуатации;
- b) любое изделие, которое, по мнению BW, использовалось неправильно, было изменено, подвергалось небрежному обращению или было повреждено случайно или в результате эксплуатации в аномальных условиях, неправильного обращения или использования;
- c) любые повреждения или дефекты, возникшие в результате ремонта изделия лицами, не являющимися авторизованными дилерами, или установки на изделие неутвержденных деталей; или

Обязательства по данной гарантии имеют силу при соблюдении следующих условий:

- a) правильного хранения, установки, калибровки, использования, обслуживания и соблюдения инструкций руководства по данному изделию, а также любых соответствующих рекомендаций компании BW;
- b) надлежащего уведомления покупателем компании BW о любых дефектах и, при необходимости, предоставления изделия для ремонта. Никакие изделия не должны возвращаться в компанию BW до получения покупателем инструкций по отправке от компании BW; и
- c) компания BW оставляет за собой право запрашивать у покупателей подтверждение о покупке изделия в виде оригинала счет-фактуры, товарного чека или транспортной накладной для определения срока действия гарантии на данное изделие.

ПОКУПАТЕЛЬ СОГЛАШАЕТСЯ С ТЕМ, ЧТО ДАННАЯ ГАРАНТИЯ ЯВЛЯЕТСЯ ЕДИНСТВЕННЫМ И ИСКЛЮЧИТЕЛЬНЫМ СРЕДСТВОМ ЗАЩИТЫ ЕГО ПРАВ И ЗАМЕНЯЕТ СОБОЙ ВСЕ ДРУГИЕ ГАРАНТИИ, ЯВНЫЕ ИЛИ ПОДРАЗУМЕВАЕМЫЕ, В ТОМ ЧИСЛЕ, ПОМИМО ПРОЧЕГО, ЛЮБЫЕ ЯВНЫЕ ГАРАНТИИ ТОРГОВОЙ ПРИГОДНОСТИ ИЛИ ПРИГОДНОСТИ ДЛЯ ВЫПОЛНЕНИЯ КАКИХ-ЛИБО ОПРЕДЕЛЕННЫХ ЗАДАЧ. Компания BW НЕ НЕСЕТ ОТВЕТСТВЕННОСТИ ЗА КАКОЙ-ЛИБО ОСОБЫЙ, КОСВЕННЫЙ ИЛИ СЛУЧАЙНЫЙ УЩЕРБ, ОПРЕДЕЛЯЕМЫЙ ДОГОВОРНЫМ ПРАВОМ ЛИБО ПОЛОЖЕНИЯМИ О ДЕЛИКТАХ, СТЕПЕНИ ИСПОЛЬЗОВАНИЯ ИЛИ КАКИМИ-ЛИБО ИНЫМИ ТЕОРЕТИЧЕСКИМИ ПОЛОЖЕНИЯМИ. Так как некоторые страны или штаты не допускают ограничения положений предполагаемой гарантии, а также исключения или ограничения косвенных или последующих убытков, ограничения и исключения данной гарантии могут применяться не к каждому покупателю. Если какое-либо положение данной гарантии будет признано недействительным или не имеющим юридической силы в результате решения суда соответствующей юрисдикции, такое решение не будет влиять на действие или юридическую силу любого другого положения гарантии.

### Связь с BW Technologies by Honeywell

США: 1-888-749-8878

Канада: 1-800-663-4164

Европа: +44(0) 1295 700300

Другие страны: +1-403-248-9226

Эл.почта: [info@gasmonitors.com](mailto:info@gasmonitors.com)

Посетите web-сайт BW Technologies by Honeywell по адресу: [www.gasmonitors.com](http://www.gasmonitors.com)

# GasAlert Extreme

## Введение

Руководство пользователя содержит основную информацию по эксплуатации детектора газа GasAlert Extreme. Полный порядок эксплуатации см. в *руководстве пользователя GasAlert Extreme*, которое прилагается на компакт-диске. Детектор газа GasAlert Extreme (далее «детектор») предназначен для предупреждения об опасных концентрациях газа, превышающих установленные пользователем точки подачи предупреждающего сигнала.

Детектор является персональным устройством безопасности. Вы отвечаете за предпринимаемые действия в случае подачи предупреждающего сигнала.

### *Примечание.*

*При поставке детекторов, поддерживающих несколько языков, в них по умолчанию устанавливается английский язык. Дополнительно поддерживаемыми языками являются французский, немецкий, испанский и португальский. Экраны для дополнительных языков отображаются на дисплее детектора и в соответствующих кратких руководствах.*

## Сведения о безопасности — прочитайте в первую очередь

Используйте детектор только так, как указано в данном руководстве и техническом справочном руководстве. Невыполнение этого требования может привести к нарушению защиты, обеспечиваемой детектором.

Перед использованием детектора **внимательно прочитайте** следующие меры предосторожности.

### предосторожности

- **Внимание!** Замена компонентов может нарушить искробезопасность.
- **Внимание!** Во избежание воспламенения горючих или воспламеняющихся газов отключите питание перед обслуживанием.
- **Внимание!** Используйте только Panasonic CR-2PE/BN. См. раздел [Замена батареи или датчика](#).
- **Внимание!** С целью уменьшения риска возгорания в легковоспламеняющейся атмосфере замену батарей допускается производить только в безопасной зоне, где отсутствуют опасные газы.
- Выполняйте калибровку только в безопасном месте при отсутствии опасных газов и содержании кислорода в атмосфере не выше 20,9%.
- Используйте только датчик, специально разработанный для детектора GasAlert Extreme.

## GasAlert Extreme

### Руководство пользователя

- Не выключайте детектор до окончания рабочей смены. Выключение детектора приводит к обнулению средневзвешенных по времени значений (TWA), а также значений предела кратковременного воздействия (STEL) и максимального воздействия газа.
- Если детектор поврежден или отсутствуют его компоненты, немедленно обратитесь в компанию [Компания BW Technologies by Honeywell](#).
- Не пользуйтесь поврежденным детектором. Перед использованием детектора проверьте целостность его корпуса. Убедитесь в отсутствии трещин и отсутствующих деталей.
- Если детектор разбирался, перед его включением убедитесь, что передняя и задняя части корпуса совмещены и зафиксированы надлежащим образом. См. раздел [Техническое обслуживание](#).
- BW рекомендует ежедневно перед началом работ проводить быстрое тестирование реакции датчика на присутствие газов путем воздействия на детектор газа с концентрацией, превышающей установленные значения сигнала. Вручную проверяйте срабатывание звуковой и визуальной сигнализации. В детекторах, оснащенных функцией калибровки, выполните калибровку датчика, если показания находятся вне указанных пределов.
- Произведите калибровку перед первым использованием детектора, а затем калибруйте его не реже одного раза за 180 дней. Для детекторов HCN периодичность калибровки составляет 90 дней.

- Убедитесь, что защитный экран датчика не блокируется.
  - Не закрывайте решетку датчика руками.
  - Не располагайте детектор возле рта или плеч.
- Во избежание повреждения детектора следуйте приведенным ниже рекомендациям.
- Не подвергайте детектор воздействию электрического тока и тяжелым, продолжительным механическим ударам.
  - Детектор кислорода GasAlert Extreme сертифицирован компанией Underwriters Laboratories Inc. для атмосферы с содержанием кислорода вплоть до 21%.
  - Не пытайтесь разбирать, регулировать или обслуживать детектор, если в руководстве пользователя отсутствуют инструкции по выполнению соответствующей процедуры, и (или) данная деталь не входит в список частей, замена которых предусмотрена. Используйте только запасные части компании BW Technologies by Honeywell. См. раздел «Запасные части и принадлежности».
  - Если попытки персонала заказчика или третьей стороны отремонтировать детектор приведут к его повреждению, гарантийные обязательства в отношении детектора автоматически потеряют силу. При попытке ремонта или обслуживания лицами, не имеющими отношения к компании BW Technologies by Honeywell, гарантия аннулируется.
  - Продукты могут содержать материалы, которые регулируются для перевозки в соответствии с внутренними и международными регламентирующими перевозку опасных грузов. Вернуться изделия в соответствии с соответствующими регламентирующими перевозку опасных грузов. Контакты перевозчику для получения дальнейших инструкций.

**Informations de sécurité – À lire au préalable**

Utiliser le détecteur dans le seul but indiqué dans ce mémento et dans le manuel d'utilisation, sous peine de porter préjudice à la protection assurée par le détecteur.

Lire les **Mises en garde** suivantes avant d'utiliser le détecteur.

**⚠ Mises en garde**

- **Avertissement** : Le remplacement d'un composant de l'appareil peut compromettre la sécurité intrinsèque du détecteur.
- **Avertissement** : Pour éviter l'inflammation d'atmosphères inflammables ou combustibles, couper l'alimentation électrique avant tout entretien.
- **Avertissement** : Utiliser uniquement des piles Panasonic CR-2PE/BN. Se reporter à la section [Замена батарей или датчика](#).
- **Avertissement** : Pour réduire le risque d'ignition dans les atmosphères inflammables, les piles doivent être changées in a dans une zone sûre, exempte de gaz dangereux.
- Veillez à effectuer l'étalonnage dans une zone sûre, exempte de gaz dangereux, dans une atmosphère contenant 20,9 % d'oxygène.
- Utiliser uniquement les capteurs spécialement conçus pour le modèle GasAlert Extreme.
- Ne pas désactiver le détecteur au cours d'une période de travail. La désactivation du détecteur permet de remettre à zéro la moyenne pondérée dans le temps (TWA), la limite d'exposition à court terme (STEL) et les

valeurs d'exposition maximale au gaz.

- Si le détecteur est endommagée ou que des pièces sont manquantes, contacter immédiatement [Компания BW Technologies by Honeywell](#).
- Ne pas utiliser le détecteur s'il est endommagé. Avant d'utiliser le détecteur, inspecter le boîtier. S'assurer qu'aucune pièce ne manque et vérifier l'absence de fissures.
- Si le détecteur a été démonté, s'assurer que les coques avant et arrière sont correctement alignées et serrées avant d'activer le détecteur. Se reporter à la section [Техническое обслуживание](#).
- Avant chaque utilisation quotidienne, BW recommande d'effectuer un test fonctionnel du capteur afin de vérifier qu'il réagisse bien aux gaz présents, en exposant le détecteur à une concentration de gaz supérieure aux seuils d'alarme. Vérifier manuellement que les alarmes sonore et visuelle sont activées. Pour les détecteurs équipés de la fonction d'étalonnage, étalonner le capteur si la valeur ne respecte pas les limites spécifiées.
- Étalonner le détecteur avant sa première utilisation, puis une fois tous les 180 jours. Pour les détecteurs HCN, effectuer un étalonnage tous les 90 jours.

## **GasAlert Extreme**

### *Руководство пользователя*

- **Vérifier que le filtre du capteur n'est pas bouché.**
- **Ne pas couvrir la grille du capteur avec vos mains.**
- **Ne pas placer le détecteur près de la bouche ou des épaules.**

**Pour éviter des dommages possibles sur le détecteur, respecter les consignes suivantes :**

- **Ne pas soumettre le détecteur à des chocs électriques ni à d'importants chocs mécaniques continus.**
- **Le détecteur d'oxygène GasAlert Extreme est classé par l'organisme Underwriters Laboratories Inc. apte à une utilisation jusque dans une atmosphère de 21 % d'oxygène.**
- **Ne pas essayer de démonter, ajuster ou entretenir le détecteur à moins que des instructions soient spécifiées dans le manuel d'utilisation et/ou que la pièce en question soit répertoriée comme pièce de rechange. Utiliser des pièces de rechange BW Technologies by Honeywell uniquement. Se reporter à la rubrique Pièces de rechange et accessoires.**
- **La garantie du détecteur sera annulée si le personnel du client ou des tiers endommagent le détecteur lors d'une tentative de réparation. Les tentatives de réparation/entretien non effectuées par BW Technologies by Honeywell annulent la présente garantie.**
- **Les produits peuvent contenir des matériaux qui sont réglementés pour le transport en vertu des règlements nationaux et internationaux de marchandises dangereuses. Retourner le produit conformément à la réglementation sur les marchandises dangereuses**

**appropriées. Contactez transporteur pour plus d'instructions.**

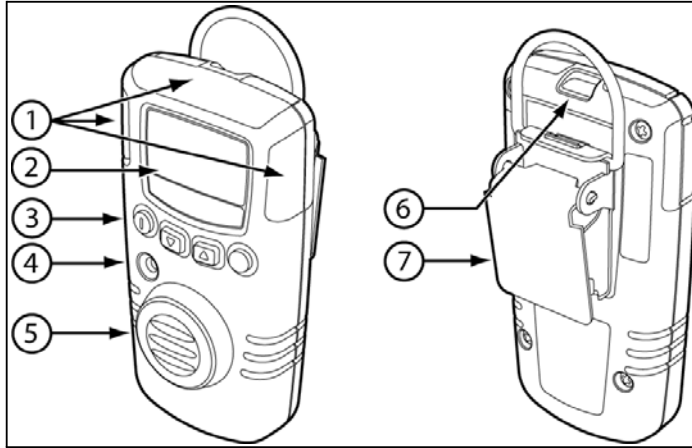
**Детали детектора GasAlert Extreme**

Позиция	Описание
1	Полосы визуальной сигнализации (светодиоды)
2	Жидкокристаллический дисплей (ЖК-дисплей)
3	Кнопки управления
4	Звуковая сигнализация
5	Датчик и сетка датчика
6	Инфракрасный (ИК) порт передачи данных
7	Зажим типа «крокодил»

### Элементы, отображаемые на дисплее

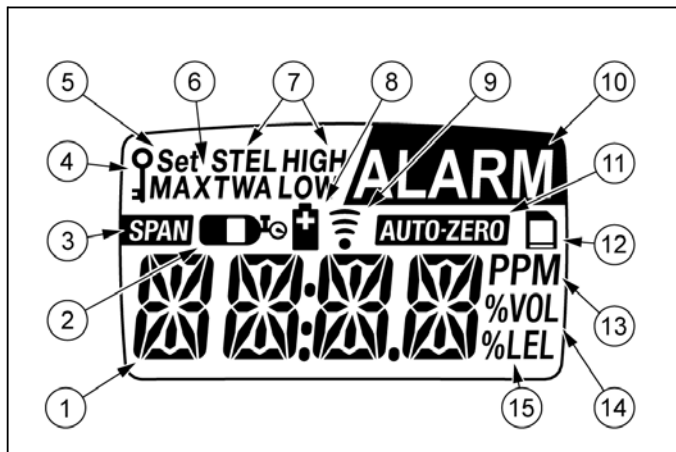

#### Примечание.



















Чтобы включить подсветку на шесть секунд, нажмите и удерживайте любую кнопку (пока подсветка не включится). Если опция подсветки включена, подсветка автоматически включается на три секунды каждый раз, когда недостаточно освещения для нормального восприятия изображения на ЖК-дисплее. Детектор поставляется с включенной опцией подсветки.

Если включен незаметный режим, подсветка не включается.

Позиция	Описание
1	Числовое значение
2	Газовый баллон
3	Автоматическая установка диапазона датчика
4	Блокировка с помощью кода доступа
5	Установленные точки подачи предупреждающего сигнала и опции пользователя
6	Максимальное воздействие газа
7	Состояние сигнализации
8	Батарея
9	Передача данных
10	Предупреждающий сигнал или точка подачи предупреждающего сигнала
11	Автоматическая установка нуля датчика
12	Дополнительный индикатор регистрации данных
13	Частиц на миллион (млн-1)
14	Объемных процентов (% объемных)
15	Процентов по нижнему пределу взрываемости (% НПВ) (для последующего использования)



## Кнопки управления

Кнопка включения	Описание
	<ul style="list-style-type: none"> <li>• Для включения детектора нажмите кнопку .</li> <li>• Для выключения детектора нажмите кнопку  и удерживайте ее в течение пяти секунд.</li> <li>• Чтобы включить или отключить сигнала подтверждения, при выключенном детекторе нажмите и удерживайте кнопку . Удерживая кнопку , нажмите кнопку , чтобы включить или выключить сигнал подтверждения во время запуска.</li> </ul>
	<ul style="list-style-type: none"> <li>• Для уменьшения отображаемого значения или прокрутки вниз нажмите .</li> <li>• Для входа в меню опций пользователя нажмите кнопки  и  одновременно и удерживайте до тех пор, пока на дисплее не появится <b>OPTN</b>, а затем <b>EXIT</b> (5 секунд).</li> <li>• Для начала калибровки и определения установленных точек подачи предупреждающего сигнала нажмите кнопки  и  одновременно и удерживайте до тех пор, пока на дисплее не появится <b>CAL</b>.</li> </ul>
	<ul style="list-style-type: none"> <li>• Для увеличения отображаемого значения или прокрутки вверх нажмите кнопку .</li> <li>• Для просмотра временного среднего значения (TWA), предельного значения кратковременного воздействия (STEL) и максимального воздействия газов одновременно нажмите кнопки  и .</li> </ul>
	<ul style="list-style-type: none"> <li>• Для сохранения отображаемого значения нажмите кнопку .</li> <li>• Для удаления временного среднего значения (TWA) и предельного значения кратковременного воздействия (STEL) и максимального воздействия газов нажмите и удерживайте кнопки  в течение шести секунд.</li> <li>• Для подтверждения предупреждающих сигналов нажмите кнопку .</li> </ul>

### Включение детектора















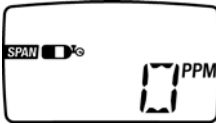
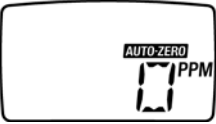

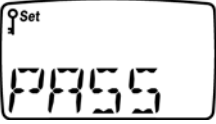

Для включения детектора нажмите кнопку . После прохождения детектором самотестирования, он переходит в нормальный режим работы.

### Выключение детектора

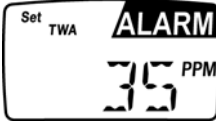
Для выключения детектора нажмите кнопку  и удерживайте ее в течение пяти секунд. Чтобы предотвратить несанкционированное

выключение детектора, можно включить код доступа для выключения. Эту опцию можно включить только на заводе, что должно быть специально указано при заказе. Отключение опции пользователем не предусмотрено. См. *руководство пользователя GasAlert Extreme*.

### Калибровка

Процедура	Экран	Процедура	Экран
<p>1. В безопасной зоне, где отсутствуют опасные газы и содержание кислорода в атмосфере не выше 20,9%, одновременно нажмите кнопки  и  и удерживайте в течение пяти секунд. Детектор подаст четыре звуковых и вибрационных сигнала. После того как на ЖК-дисплее появится сообщение <b>CAL.</b>, детектор подаст еще один звуковой сигнал.</p>		<p>5. Пока ЖК-дисплей мигает %, прикрепите калибровочную крышку и подайте газ с расходом в диапазоне от 500 до 1000 мл/мин. Детектор подаст три звуковых сигнала в конце этапа калибровки. Снимите колпачок для калибровки и закройте клапан газового баллона.</p>	
<p>2. Во время автоматической установки нуля датчика на ЖК-дисплее будет мигать сообщение <b>AUTO-ZERO</b>. По окончании этапа автоматической установки нуля детектор подаст два звуковых сигнала.</p>		<p>6. После успешного завершения калибровки на ЖК-дисплее выводится сообщение <b>CAL. DUE</b>. Нажмите кнопку  или  для установки требуемой даты следующей калибровки. Нажмите кнопку  для сохранения.</p>	
<p>3. Если детектор защищен кодом доступа, на ЖК-дисплее будет мигать сообщение <b>PASS</b>. Перед определением концентрации калибровочного газа необходимо ввести правильный код доступа.</p>		<p>7. Нажмите кнопку , чтобы пропустить задание точек подачи предупреждающего сигнала.</p> <p>или</p> <p>Нажмите кнопку  или  для изменения заданной точки подачи предупреждающего сигнала и нажмите  для сохранения нового значения. По завершении калибровки детектор подаст четыре звуковых и вибрационных сигнала.</p>	
<p>4. На ЖК-дисплее появится текущая концентрация калибровочного газа. Нажмите кнопку , чтобы принять текущую концентрацию или нажмите кнопку  или  для изменения концентрации и кнопку  для подтверждения нового значения.</p>		<p><b>⚠ Внимание!</b></p> <p>Правильные значения расхода и диапазона см. в руководстве пользователя <i>GasAlert Extreme</i>.</p>	

**Подключение газового баллона к детектору**



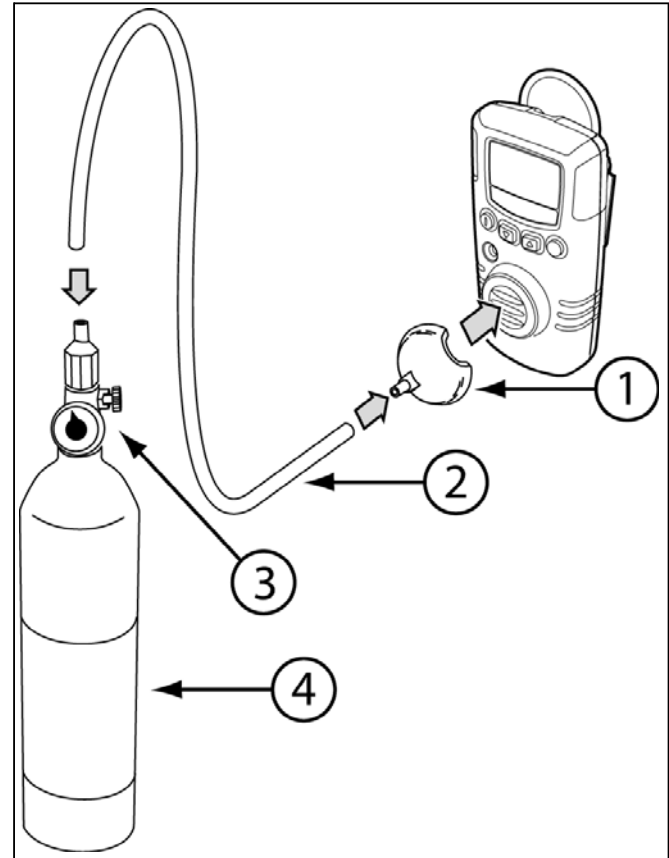



Позиция	Описание
1	Калибровочная крышка
2	Шланг
3	Регулятор
4	Газовый баллон







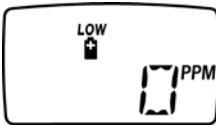

### Предупреждающие сигналы

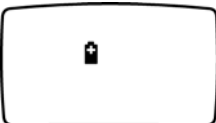

В следующей таблице представлены сведения о предупреждающих сигналах и соответствующих экранах. В

аварийных условиях включается подсветка детектора, и на ЖК-дисплее отображается текущее содержание газа в окружающей атмосфере.

Сигнал	Экран	Сигнал	Экран
<b>Сигнал низкого уровня (Low Alarm)</b> <ul style="list-style-type: none"><li>• Длинный гудок</li><li>• Медленное мигание</li><li>• Мигание сообщения <b>ALARM</b></li><li>• Медленный вибросигнал</li></ul>		<b>Предупреждающий сигнал TWA</b> <ul style="list-style-type: none"><li>• Длинный гудок</li><li>• Медленное мигание</li><li>• Мигание сообщения <b>ALARM</b></li><li>• Медленный вибросигнал</li></ul>	
<b>Сигнализация высокого уровня (High Alarm)</b> <ul style="list-style-type: none"><li>• Частые звуковые сигналы</li><li>• Быстрое мигание</li><li>• Мигание сообщения <b>ALARM</b></li><li>• Быстрый вибросигнал</li></ul>		<b>Предупреждающий сигнал STEL</b> <ul style="list-style-type: none"><li>• Частые звуковые сигналы</li><li>• Быстрое мигание</li><li>• Мигание сообщения <b>ALARM</b></li><li>• Быстрый вибросигнал</li></ul>	
<b>Предупреждающий сигнал датчика</b> <ul style="list-style-type: none"><li>• Длинный гудок</li><li>• Медленное мигание</li><li>• Мигание сообщения <b>ALARM</b></li><li>• Медленный вибросигнал</li></ul>		<b>Предупреждающий сигнал о разряде батареи</b> <ul style="list-style-type: none"><li>• <b>Сигнал подтверждения отключен:</b> один звуковой сигнал и вспышка каждые пять секунд и один короткий вибрационный сигнал каждую минуту</li><li>• <b>Сигнал подтверждения включен:</b> сигнал подтверждения отключается. Звуковые, визуальные и вибрационные сигналы не подаются.</li><li>• На дисплей выводится сообщение <b>LOW</b> </li></ul>	

Сигнал	Экран	Сигнал	Экран
<p><b>Предупреждающий сигнал автоматического выключения</b> (низкий уровень заряда батареи)</p> <ul style="list-style-type: none"> <li>• Восемь звуковых, визуальных и вибрационных сигналов</li> <li>• На дисплей выводится сообщение</li> </ul> <p><b>LOW</b> </p>		<p><b>Предупреждающий сигнал автоматического выключения</b> (истек срок калибровки)</p> <ul style="list-style-type: none"> <li>• Восемь звуковых, визуальных и вибрационных сигналов</li> </ul>	
<p><b>После автоматического выключения</b> (низкий уровень заряда батареи)</p> <ul style="list-style-type: none"> <li>• Звуковые сигналы не подаются</li> <li>• Визуальные и вибрационные сигналы не подаются</li> <li>•  отображается в течение короткого времени</li> </ul>		<p><b>Звуковой сигнал подтверждения</b></p> <ul style="list-style-type: none"> <li>• Один звуковой сигнал каждые пять секунд</li> <li>• Один короткий вибрационный сигнал в минуту</li> </ul> <p style="text-align: center;"><i>Примечание.</i></p> <p><i>Если детектор подает предупреждающий сигнал низкого заряда батареи, сигнал подтверждения отключается.</i></p>	

*Примечание.*

*Сигнализация высокого уровня и предупреждающий сигнал STEL имеют одинаковый приоритет. Сигнал высокого уровня и (или) предупреждающий сигнал STEL отменяет сигнал низкого уровня и (или) предупреждающий сигнал TWA. Специально для проверки предупреждающих сигналов STEL и TWA нажмите одновременно кнопки  и .*

*Вибросигнал отключается при температуре -20°C.*



*Сигналы высокого и низкого уровней выключаются, когда концентрация газа становится ниже заданной точки подачи предупреждающего сигнала низкого уровня. Если настроена фиксация предупреждающих сигналов, предупреждающие сигналы будут работать не*



*переставая, пока концентрация газа не опустится ниже заданной точки подачи предупреждающего сигнала низкого уровня и сигналы не будут подтверждены путем нажатия кнопки . Предупреждающие сигналы TWA и STEL выключаются путем сброса пикового воздействия TWA и STEL. Инструкции по сбросу значений пикового воздействия TWA и STEL см. в руководстве пользователя детектора GasAlert Extreme.*

## Меню опций пользователя

*Примечание.*

*В меню опций пользователя мигает сообщение **Set**, и на ЖК-дисплее отображаются параметры, противоположные тем, которые действуют в данный момент.*

Для доступа к меню параметров пользователя одновременно нажмите и удерживайте кнопки  и  до тех пор, пока на ЖК-дисплее не появится сообщение **OPTN**.

Для прокрутки опций нажмите кнопку  или . Нажмите  для выбора опции. Ниже приводятся опции, доступные для пользователя.

- **EXIT**: Выход из меню параметров пользователя.
- **CLCK** (Часы): изменение даты и времени детектора.
- **PASS** (Пароль): включение или отключение защиты кодом доступа для предотвращения несанкционированного доступа к меню опций пользователя, калибровке или заданию точек подачи предупреждающего сигнала.
- **STLH** (Незаметный режим): включение или отключение незаметного режима. При включении этой опции отключаются звуковые предупреждающие сигналы, светодиоды и подсветка. Вибросигнал отключается при температуре  $-20^{\circ}\text{C}$ .
- **BKLT** (Подсветка): включение или выключение автоматической подсветки. Если соответствующая опция включена, подсветка автоматически

включается на три секунды каждый раз, когда недостаточно освещения для нормального восприятия изображения на ЖК-дисплее. При включении незаметного режима данная опция будет недоступна.

- **LTCH** (Фиксация предупреждающих сигналов): включение или выключение опции фиксации предупреждающих сигналов. При включении этой опции предупреждающие сигналы высокого и низкого уровней концентрации газа (звуковые, визуальные и вибрационные) будут подаваться до тех пор, пока концентрация газа не опустится ниже заданной точки подачи предупреждающего сигнала низкого уровня и сигнал не будет подтвержден нажатием кнопки .
- **ACAL** (Автоматическая калибровка кислорода): включение или отключение автоматической калибровки по кислороду при запуске. Предусмотрена только в детекторе кислорода GasAlert Extreme.
- **PAST** (Следующая калибровка): включение или отключение автоматического выключения в случае истечения срока калибровки (при запуске).
- **PORT, ESPA, DEUT, FRAN** или **ENGL**: отображение текста на ЖК-дисплее на одном из пяти языков: португальском, испанском, немецком, французском или английском. Предусмотрено только для детекторов с поддержкой нескольких языков.
- **RATE** (Частота отбора данных для регистрации): изменение частоты отбора данных для регистрации.

Предусмотрено только для детекторов с опцией регистрации данных.

- **SEND** (Передача данных): передача журналов данных и журналов событий из детектора на ПК. Предусмотрено только для детекторов с опцией регистрации данных.

Информация может быть отправлена следующими тремя способами:

**EVNT** (Событие): отправка всех зарегистрированных событий.

**LAST**: отправка всех зарегистрированных данных со времени последней загрузки данных.

**ALL**: отправка всех зарегистрированных данных детектора.

*Примечание.*

*Сигнал подтверждения не включен в меню опций пользователя. Чтобы включить или отключить сигнал подтверждения, при выключенном детекторе нажмите и удерживайте кнопку ○. Удерживая кнопку ○, нажмите ⊕.*

*Дополнительные сведения см. в руководстве пользователя GasAlert Extreme.*

## **Техническое обслуживание**

Для поддержания нормального рабочего состояния детектора выполняйте следующие основные операции обслуживания в соответствии с требованиями:

- Периодическая калибровка, тестирование и осмотр детектора.
- Ведение журнала всех операций обслуживания, калибровки и событий подачи предупреждающих сигналов.
- Очищайте внешний корпус мягкой влажной тканью. Не используйте растворители, мыло или полироли.
- Не погружайте детектор в жидкость.

### **Замена батареи или датчика**

#### **⚠ Внимание!**

**Во избежание получения травм следуйте приведенным ниже рекомендациям:**

- Производите замену батареи в безопасном месте в отсутствие опасного газа, как только детектор начнет подавать аварийный сигнал о низком заряде батареи.
- Используйте только батарею Panasonic CR-2PE/BN.
- При замене датчика или батареи надевайте антистатический браслет на запястье или щиколотку. Избегайте касания электронных компонентов на печатной плате детектора. В противном случае возможно короткое замыкание печатной платы.
- Используйте только датчик, специально разработанный для детектора GasAlert Extreme. В противном случае детектор не будет обнаруживать требуемый газ. См. раздел «Запасные части и принадлежности» в руководстве

## GasAlert Extreme

### Руководство пользователя

---

#### *пользователя GasAlert Extreme.*

- **Перед эксплуатацией замененного датчика предоставьте ему пять минут для стабилизации. Для стабилизации датчиков ETO и NO требуется не менее двух часов.**
- **Не подвергайте датчик воздействию паров органических растворителей, таких как испарения от красок, или самих органических растворителей.**

#### *Примечание.*

*При извлечении батареи из детектора показания часов снова принимают значение по умолчанию. Обратитесь к опции «Часы» в руководстве пользователя GasAlert Extreme.*

Чтобы продлить срок использования батареи, выключайте детектор, когда он не используется.

Дополнительную информацию о проблемах, связанных с датчиком, требующим калибровки или замены, см. в разделе «Устранение неисправностей» *руководства пользователя GasAlert Extreme.*

#### *Замена батареи*

Чтобы заменить батарею, выполните следующие действия. См. разделы [Детали детектора GasAlert Extreme](#) и [Внутренние уплотнения детектора GasAlert Extreme](#). Замену батареи производите в безопасном месте, где отсутствует опасный газ.

1. Выключите детектор.

2. Выверните четыре крепежных винта в задней части корпуса и снимите заднюю часть корпуса.
3. Извлеките батарею.





Прибор содержит литиевую батарею. Не утилизируйте батарею вместе с другими твердыми бытовыми отходами. Отработанные батареи должны утилизироваться либо специализированной организацией, либо организацией по переработке опасных материалов.

4. Установите новую батарею.
5. Снова соберите детектор. При сборке детектора выполните следующие действия:
  - Протрите уплотнения на передней и задней частях корпуса мягкой, влажной, чистой тканью. Не используйте растворители, мыло или полироли. См. раздел [Внутренние уплотнения детектора GasAlert Extreme](#).
  - Проследите, чтобы передняя и задняя части корпуса надлежащим образом совмещались друг с другом, тем самым обеспечивая надежную защиту от воздействия окружающей среды.
  - Винты затягивайте крест-накрест, с усилием 0,35-0,45 Нм, что позволяет обеспечить надлежащее уплотнение, защищающее от воздействия окружающей среды. Не затягивайте их чрезмерно.

#### Замена датчика

Чтобы заменить датчик, выполните следующие действия. См. разделы [Детали детектора GasAlert Extreme](#) и [Внутренние уплотнения детектора GasAlert Extreme](#).

1. Выключите детектор.
2. Выверните четыре крепежных винта в задней части корпуса и снимите заднюю часть корпуса.
3. Выверните два крепежных винта из печатной платы.
4. Извлеките печатную плату. Положите печатную плату на чистую непроводящую поверхность.
5. Замените датчик.

*Примечание.*

*Прежде чем использовать новый датчик, дайте ему пять минут для стабилизации. Для стабилизации новых датчиков ETO и NO требуется не менее двух часов.*

6. Снова соберите детектор. При сборке детектора выполните следующие действия:
  - Протрите уплотнения на передней и задней частях корпуса мягкой, влажной, чистой тканью. Не используйте растворители, мыло или полироли. См. раздел [Внутренние уплотнения детектора GasAlert Extreme](#).
  - Проследите, чтобы передняя и задняя части корпуса надлежащим образом совмещались друг с другом, тем самым обеспечивая

надежную защиту от воздействия окружающей среды.

- Винты затягивайте крест-накрест, с усилием 0,35-0,45 Нм, что позволяет обеспечить надлежащее уплотнение, защищающее от воздействия окружающей среды. Не затягивайте их чрезмерно.

#### Чистка защитного экрана датчика

При необходимости производите чистку или замену защитного экрана датчика. Если требуются запасные защитные экраны для датчика, см. раздел «Запасные части и принадлежности» в *руководстве пользователя GasAlert Extreme*.

Чтобы почистить снятый защитный экран датчика, выполните следующие действия. См. разделы [Детали детектора GasAlert Extreme](#) и [Внутренние уплотнения детектора GasAlert Extreme](#).

1. Выключите детектор.
2. Выверните четыре крепежных винта в задней части корпуса и снимите заднюю часть корпуса.
3. Выверните два крепежных винта из печатной платы.
4. Извлеките печатную плату. Положите печатную плату на чистую непроводящую поверхность.
5. Извлеките защитный экран.
6. С помощью мягкой, чистой щеточки промойте экран в чистой, теплой воде.

7. Установите защитный экран датчика полированной стороной к сетке датчика.

*Примечание.*

*Прежде чем устанавливать экран обратно в детектор, убедитесь что он полностью просох.*

8. Снова соберите детектор. При сборке детектора выполните следующие действия:
  - При повторной установке защитного экрана датчика в детектор убедитесь, что его полированная сторона направлена в сторону сетки датчика.
  - Протрите уплотнения по краям передней и задней частей корпуса мягкой, влажной, чистой тканью. Не используйте растворители, мыло или полироли. См. разделы [Внутренние уплотнения детектора GasAlert Extreme](#).
  - Проследите, чтобы передняя и задняя части корпуса надлежащим образом совмещались друг с другом, тем самым, обеспечивая надежную защиту от воздействия окружающей среды.
  - Винты затягивайте крест-накрест, с усилием 0,35-0,45 Нм, что позволяет обеспечить надлежащее уплотнение, защищающее от воздействия окружающей среды. Не затягивайте их чрезмерно.

**Внутренние уплотнения детектора GasAlert Extreme**

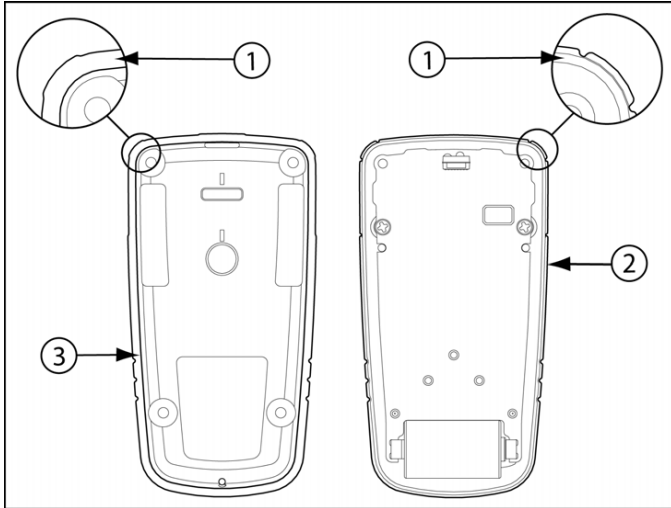

Позиция	Описание
1	Уплотнение
2	Передняя часть корпуса
3	Задняя часть корпуса

## GasAlert Extreme

### Руководство пользователя

## Детали детектора GasAlert Extreme

Позиция	Описание
1	Винты в задней части корпуса детектора
2	Задняя часть корпуса
3	Батарея
4	Винты основной печатной платы
5	Основная печатная плата
6	Датчик
7	Защитный экран датчика
8	Передняя часть корпуса

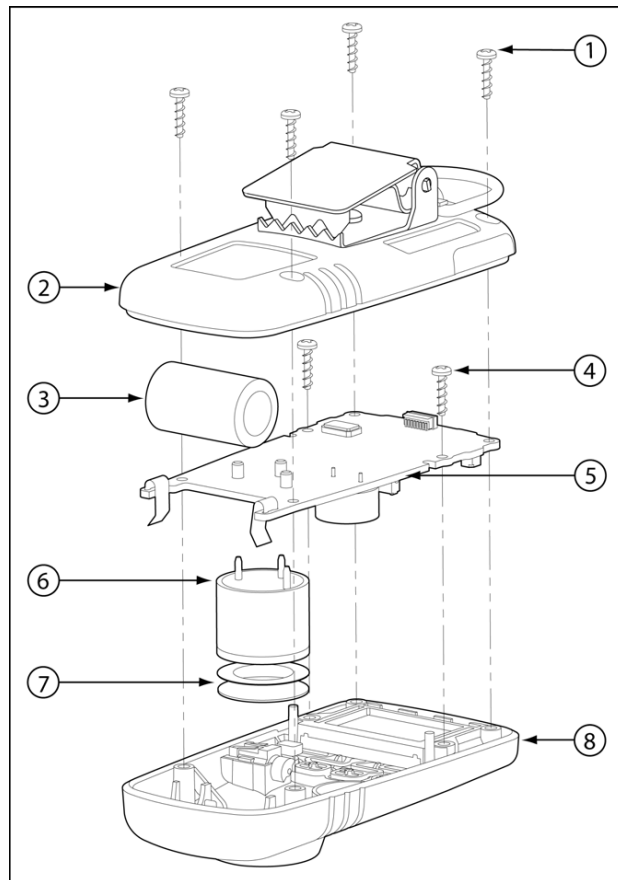

## Директива WEEE и директива по батареям

Несоблюдение следующих инструкций по снятию и утилизации батарей может привести к короткому замыканию батареи, к ее протечке и/или к возникновению прочих повреждений. Для выполнения следующих процедур следует привлечь квалифицированного технического специалиста.

### Снятие и утилизация аккумуляторной батареи

Следующая процедура выполняется только с привлечением квалифицированного технического специалиста. См. раздел [Детали детектора GasAlert Extreme](#) в отношении деталей детектора.

Утилизируйте батарею в соответствии с требованиями местного законодательства.

1. Нажмите и удерживайте кнопку , чтобы выключить детектор.
2. Выверните четыре крепежных винта в задней части корпуса и снимите заднюю часть корпуса.
3. Выверните два крепежных винта из печатной платы.
4. Извлеките печатную плату. Положите печатную плату на чистую непроводящую поверхность.
5. Извлеките батарею.
6. Утилизируйте батарею в соответствии с требованиями местного законодательства.

## Технические характеристики

**Размеры устройства:** 2,8 x 5,0 x 9,5 см  
(1,1 x 2,0 x 3,75 дюйма)

**Вес:** 82 г (2,9 унции)

### Рабочая температура:

H<sub>2</sub>S, SO<sub>2</sub>, HCN: от -40°C до +50°C

CO: от -40°C до +50°C

NH<sub>3</sub> (верхний диапазон): от -40°C до +40°C

Другие газы: от -40°C до +50°C

Время работы от батареи: 2 года

### Влажность при эксплуатации:

CO, H<sub>2</sub>S, SO<sub>2</sub>, Cl<sub>2</sub>, HCN, NO<sub>2</sub>, NH<sub>3</sub>, PH<sub>3</sub>, ETO, NO, O<sub>3</sub>:  
от 15% до 90% относительной влажности (без конденсации)

Cl<sub>2</sub>: от 10% до 95% относительной влажности  
(без конденсации)

ClO<sub>2</sub>: от 15% до 95% относительной влажности  
(без конденсации)

O<sub>2</sub>: от 0% до 99% относительной влажности  
(без конденсации)

### Заданные точки подачи предупреждающего сигнала:

Все предельные значения автоматически отображаются на дисплее во время самопроверки при включении.

### Диапазоны измерений детектора:

GasAlert Extreme O<sub>2</sub>: 0–30,0 объемных % (с шагом 0,1  
объемного %)

GasAlert Extreme CO: 0–1000 частей на млн (приращение по  
1 части на млн)

## GasAlert Extreme

### Руководство пользователя

---

GasAlert Extreme CO: (низкая концентрация H<sub>2</sub>): 0–1000 частей на млн (приращение по 1 части на млн)

GasAlert Extreme H<sub>2</sub>S: 0–100 частей на млн (приращение по 1 части на млн)

GasAlert Extreme H<sub>2</sub>S (верхний диапазон): 0–500 частей на млн

(1 часть на млн)

GasAlert Extreme PH<sub>3</sub>: 0–5,0 частей на млн (приращение по 0,1 части на млн)

GasAlert Extreme SO<sub>2</sub>: 0–150,0 частей на млн (приращение по 0,1 части на млн)

GasAlert Extreme Cl<sub>2</sub>: 0–50,0 частей на млн (приращение по 0,1 части на млн)

GasAlert Extreme NH<sub>3</sub>: 0–100 частей на млн (приращение по 1 части на млн)

GasAlert Extreme NH<sub>3</sub> (верхний диапазон): 0–400 частей на млн

(1 часть на млн)

GasAlert Extreme NO<sub>2</sub>: 0–100,0 частей на млн (приращение по 0,1 части на млн)

GasAlert Extreme HCN: 0–30,0 частей на млн (приращение по 0,1 части на млн)

GasAlert Extreme ETO: 0–100,0 частей на млн (приращение по 0,1 части на млн)

GasAlert Extreme ClO<sub>2</sub>: 0–1,00 частей на млн (приращение по 0,01 части на млн)

GasAlert Extreme O<sub>3</sub>: 0–1,00 частей на млн (приращение по 0,01 части на млн)

GasAlert Extreme NO: 0–250 частей на млн (приращение по 1 части на млн)

**Тип датчика:** Подключаемые электрохимические элементы

**Калибровка:** Автоматическая установка нуля, установка диапазона и калибровка датчика

**Датчик кислорода:** Автоматическая установка диапазона при включении (включено/отключено)

**Предупреждающие сигналы:** Предупреждающий сигнал TWA, предупреждающий сигнал STEL, сигнал низкого уровня, высокого уровня, сигнал неисправности датчика, сигнал разряда батареи, сигнал подтверждения и сигнал автоматического выключения.

**Звуковой сигнал:** 95 дБ на расстоянии 0,3 м (типичный)

**Визуальный индикатор:** Красный светодиод

**Дисплей:** Буквенно-цифровой жидкокристаллический дисплей

**Подсветка:** Автоматически включается на три секунды каждый раз, когда недостаточно освещения для нормального восприятия изображения на ЖК-дисплее (если подсветка не отключена в меню опций пользователя). Нажатие любой кнопки включает подсветку на шесть секунд.

**Самодиагностика:** Осуществляется при включении

**Опции, изменяемые пользователем на месте установки:** Автоматическая подсветка, защита кодом доступа, фиксация предупреждающих сигналов, блокировка при истечении срока калибровки, выбор языка, включение и отключение автоматической калибровки по

кислороду, частота регистрации данных, опция отправки данных, сигнал подтверждения, интервал калибровки, незаметный режим, задание точек подачи предупреждающего сигнала, концентрация калибровочного газа

**Год изготовления:** Год изготовления детектора определяется по его серийному номеру. Вторая и третья цифра после первой буквы указывают год изготовления.

Например, J4**10**-H001000 = 2010 год изготовления

**Тест батареи:** Каждые 0,5 секунды

**Батарея:** литиевая батарея Panasonic CR-2PE/BN, 3 В

**Журнал событий:** Сохраняется максимум 10 событий. После записи 10 событий следующее событие перезаписывает самое старое событие.

**Срок службы датчика: 2 года**, (1 год для датчика Cl<sub>2</sub>, NH<sub>3</sub>, O<sub>3</sub>, ETO и ClO<sub>2</sub>)

**Срок службы газоанализатора:** 4 лет

**Искробезопасность:**

Сертификат UL по стандартам США и Канады как искробезопасный в средах класса I, раздела 1, групп A, B, C, D, класса II, групп E, F, G

Европейские правила взрывозащиты  
CE 0539  II 1G

Ex ia IIC T4 DEMKO 04 ATEX 0336363X

IECEX Ex ia IIC T4 Ga IECEx UL 08.0001X

Тип утверждения ABS: VA-348-169-X

KTL 12-KB4BO-0199X<sup>1</sup>

**EAC Ex Сертификат:** №TC RU C-GB.ГБОУ.В. 01115

**Inmetro:** Ex ia IIC T4 Ga DNV 12.0137 X

Данное изделие было испытано и признано отвечающим ограничениям для цифровых устройств класса В, в соответствии с частью 15 правил FCC (федеральная комиссия связи (США), ФКС) и требованиями электромагнитной совместимости (EMI) Канады ICES-003. Упомянутые ограничения разработаны с целью обеспечения достаточной защиты от вредных помех при установке в жилых районах. Это изделие генерирует, использует и может излучать радиочастотную энергию и, если оно не будет установлено и не будет использоваться в соответствии с данными инструкциями, то это может привести к возникновению помех в работе устройств радиосвязи. Тем не менее, отсутствие помех в каждом конкретном случае не гарантируется. Если данное оборудование приводит к возникновению недопустимых помех в приеме радио или телесигналов, которые могут быть определены выключением и включением оборудования, пользователю рекомендуется попытаться устранить эти помехи одним или несколькими из следующих способов:

Переориентация или перемещение приемной антенны.

---

**"НПЦ "Аналитех"**

603057, г. Нижний Новгород ул. Нартова 2

тел./факс: (831) 4120418 / 94, 4120670

info@analitech.ru, <http://www.analitech.ru>

## **GasAlert Extreme**

### *Руководство пользователя*

---

Увеличение расстояния между устройством и приемником.

Подключение оборудования к розетке другой цепи питания, отличной от цепи питания приемника.

Обращение к дилеру или опытному радио/телевизионному специалисту.





